

個人形① 幼年 男女(初心者)

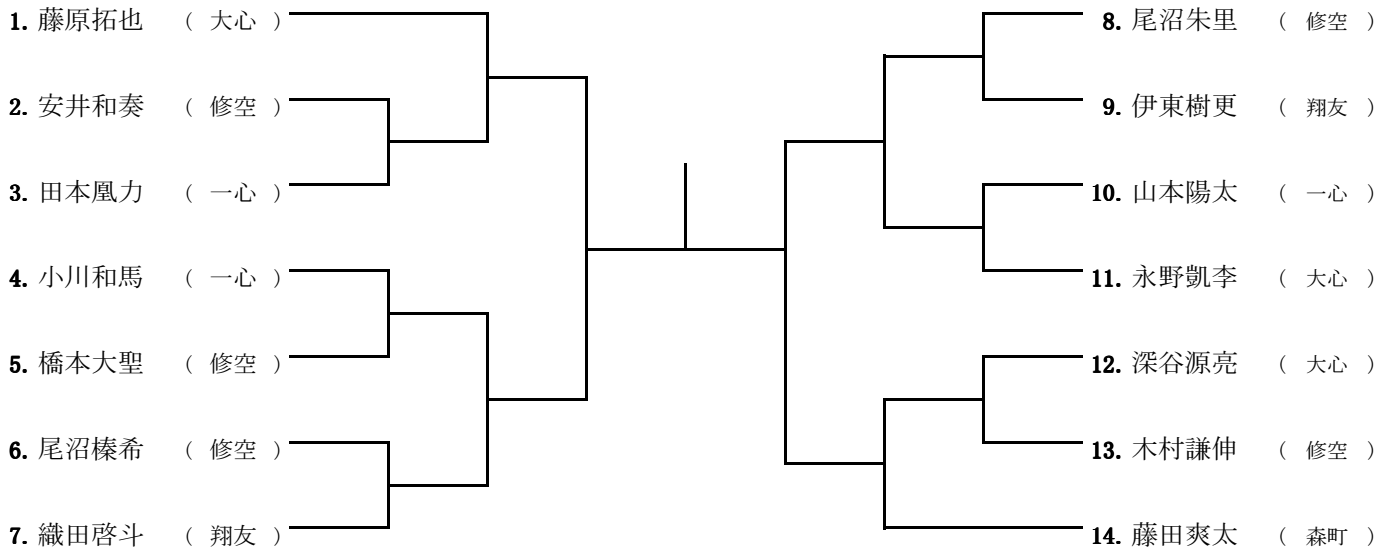

個人形② 小学生1~3年 男女(初心者)

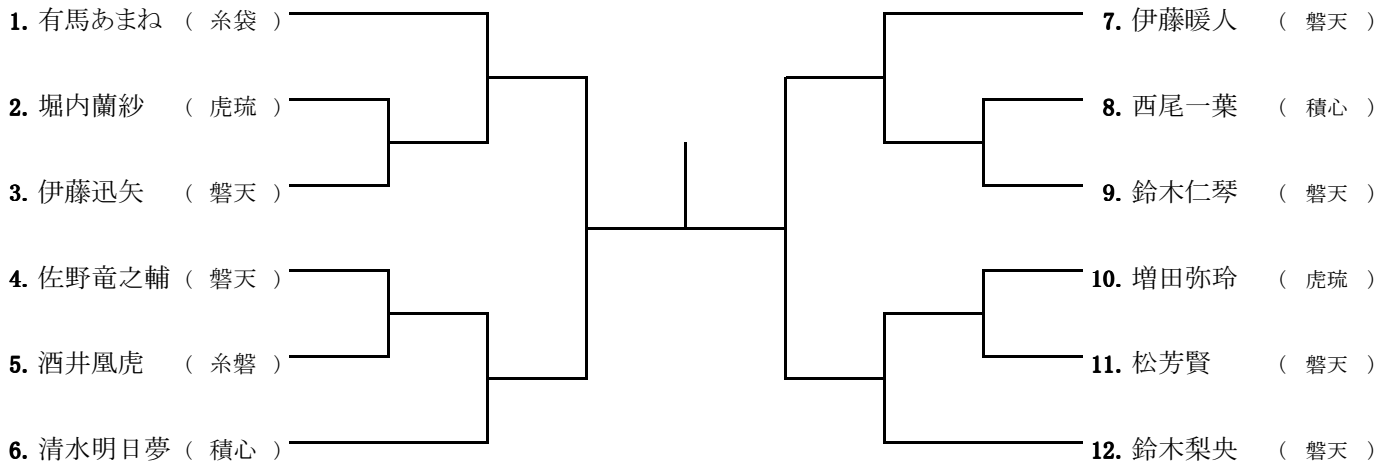

個人形③ 小学生4~6年 男女(初心者)

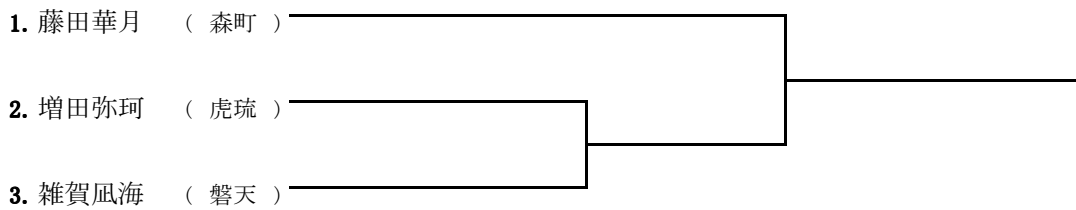

個人形⑤ 小学生1、2年 男女(6~8級)

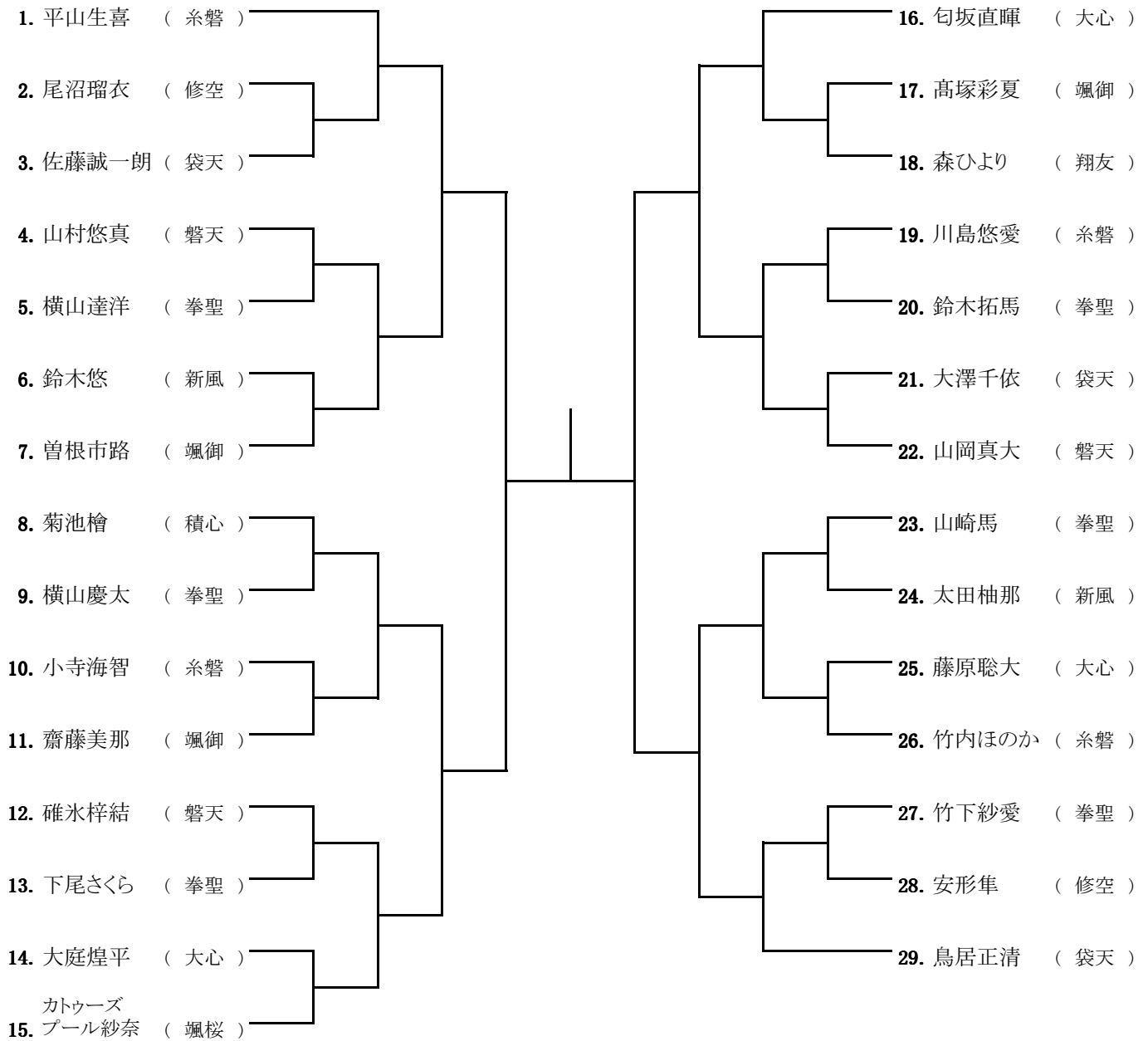

個人形⑥ 小学3、4年 男女(6~8級)

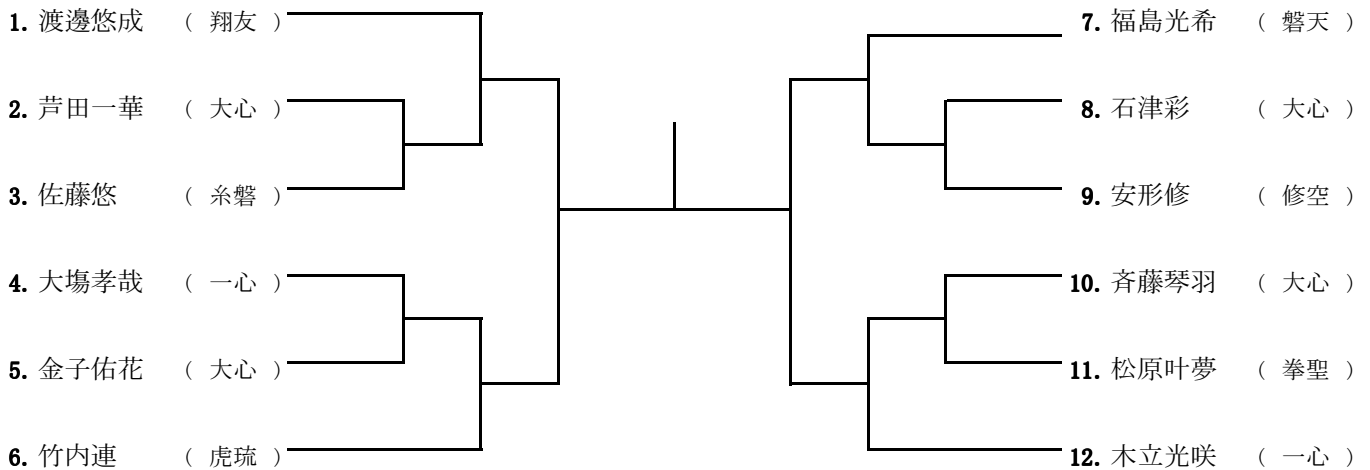

個人形⑦ 小学生5、6年 男女(6~8級)

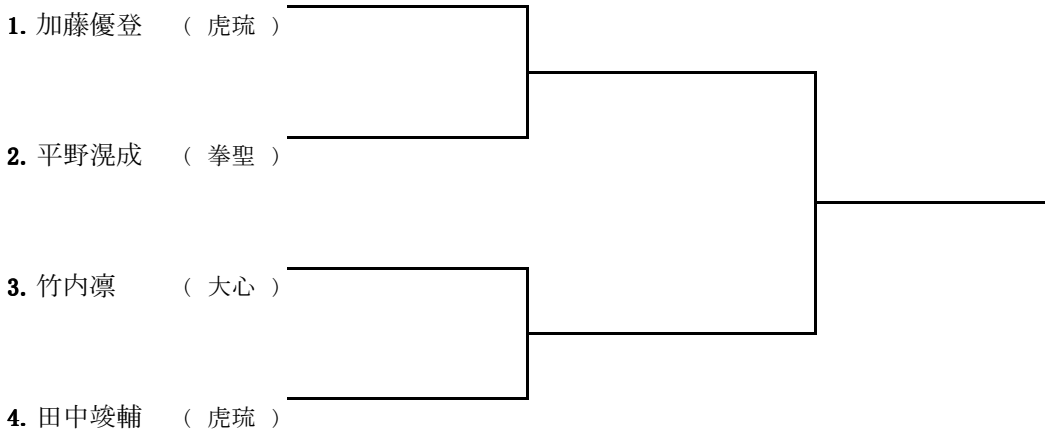

個人形⑧ 小学生1、2年 男女(3~5級)

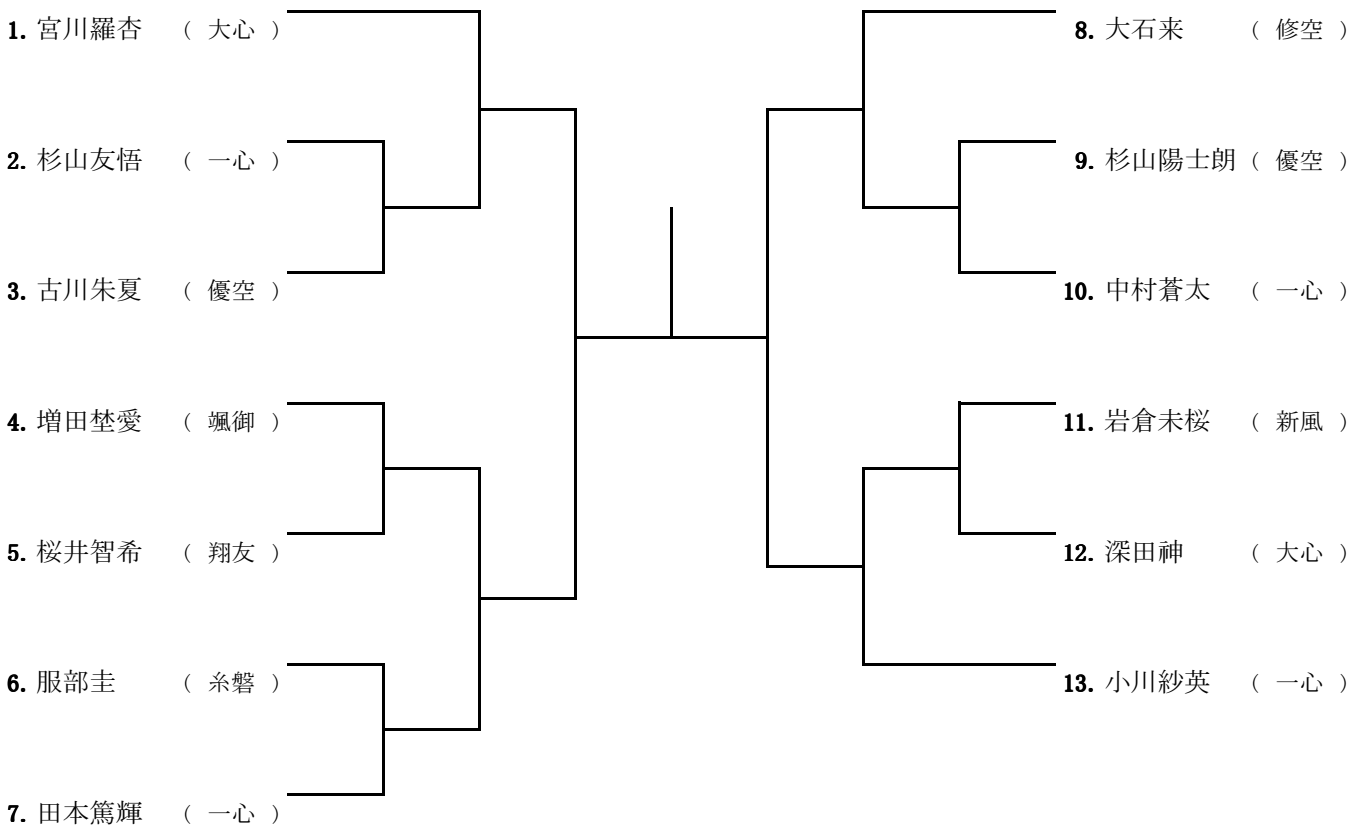

個人形⑨ 小学生3、4年 男女(3~5級)

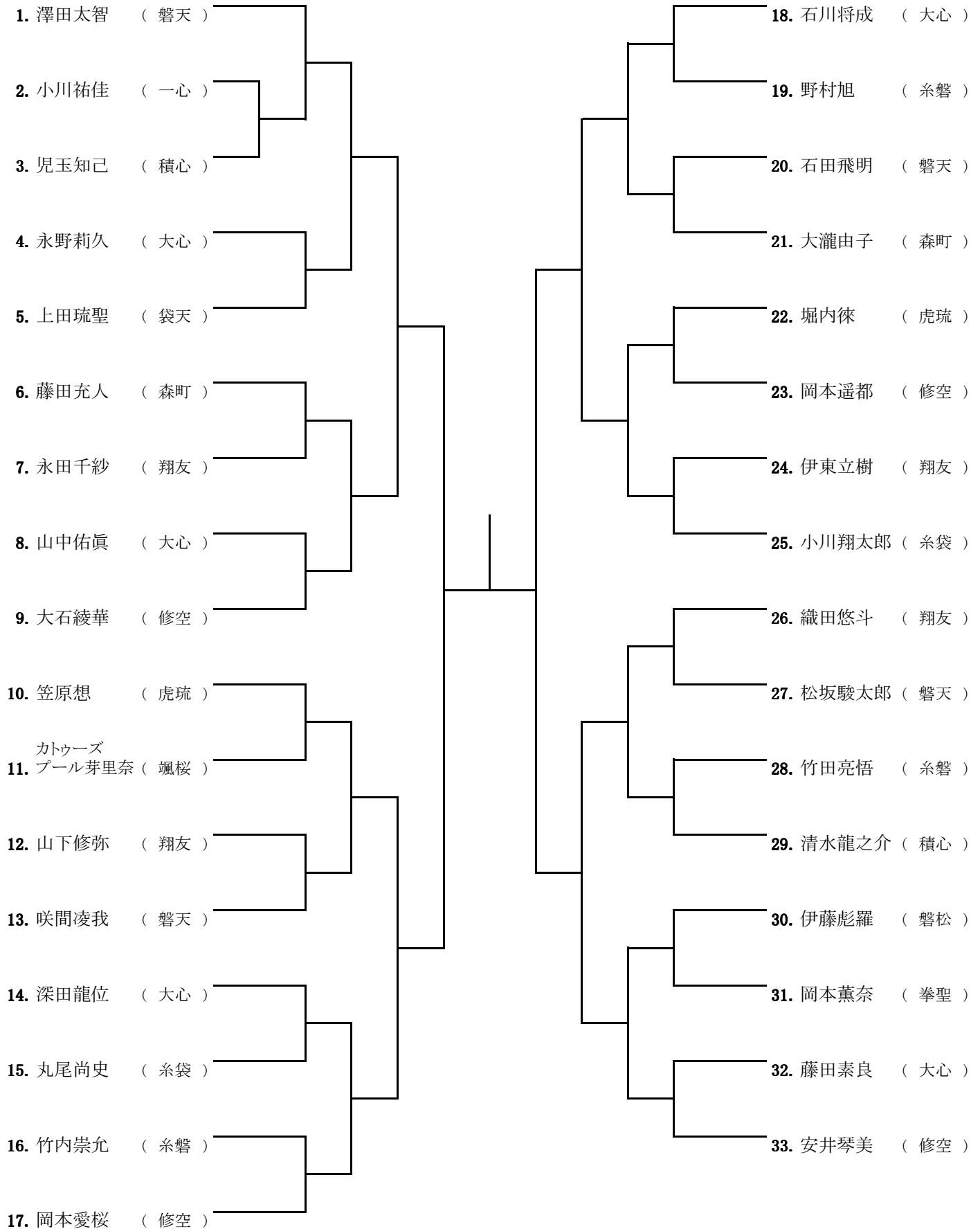

個人形⑩ 小学生5、6年 男女(3~5級)

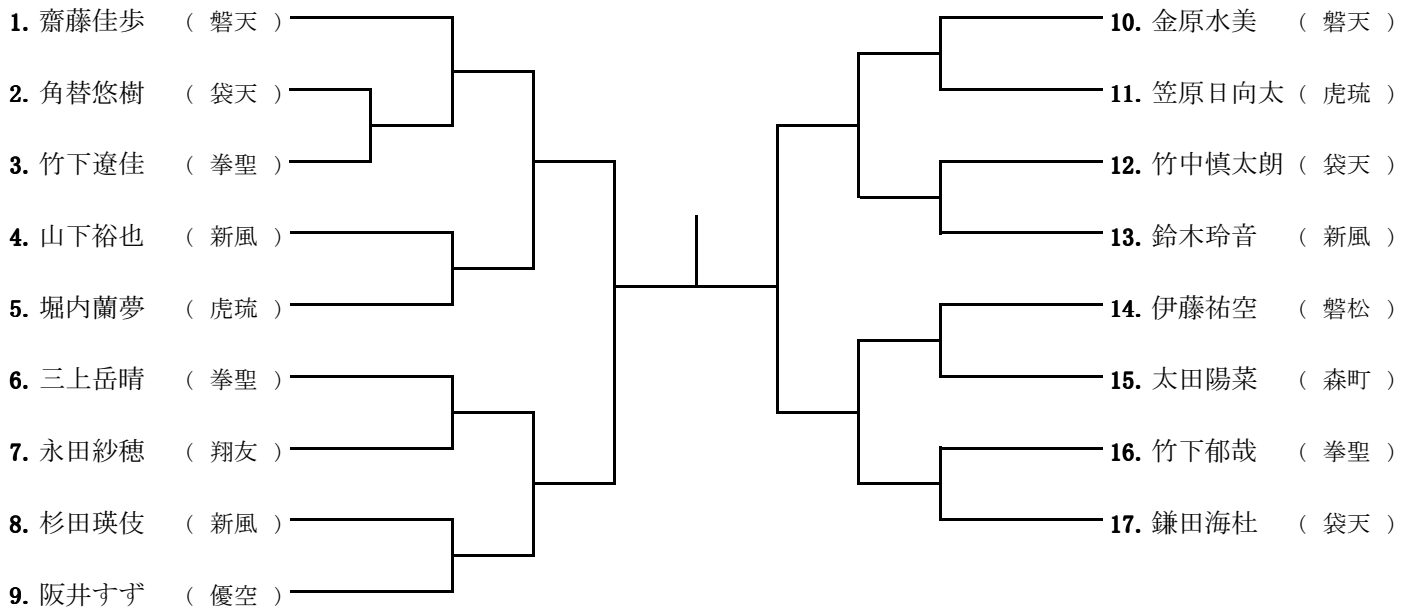

個人形⑪ 小学生1、2年 男女(2級以上)

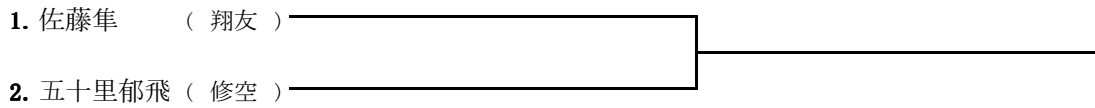

個人形⑫ 小学生3、4年 男女(2級以上)

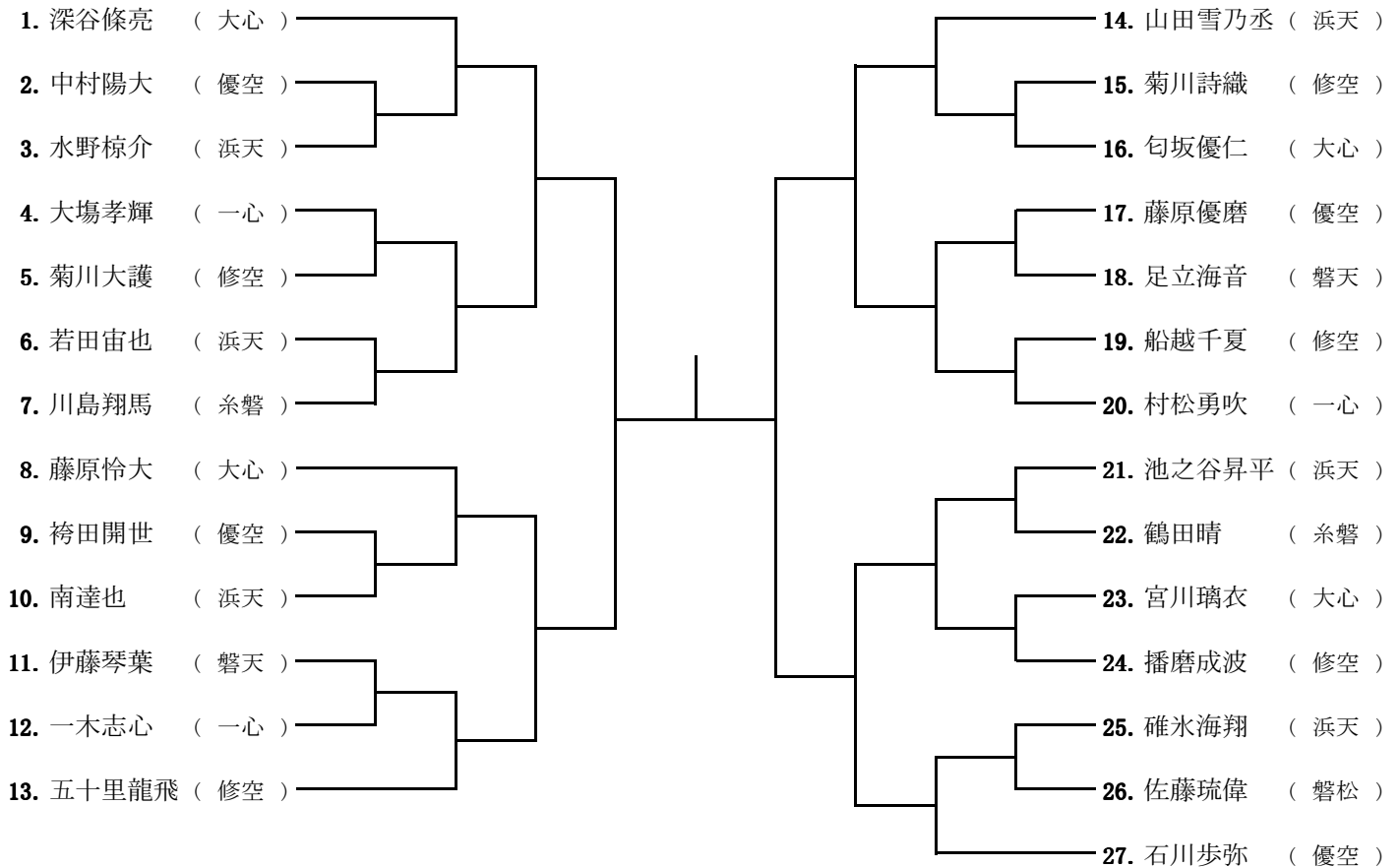

個人形⑬ 小学生5、6年 男女(2級以上)

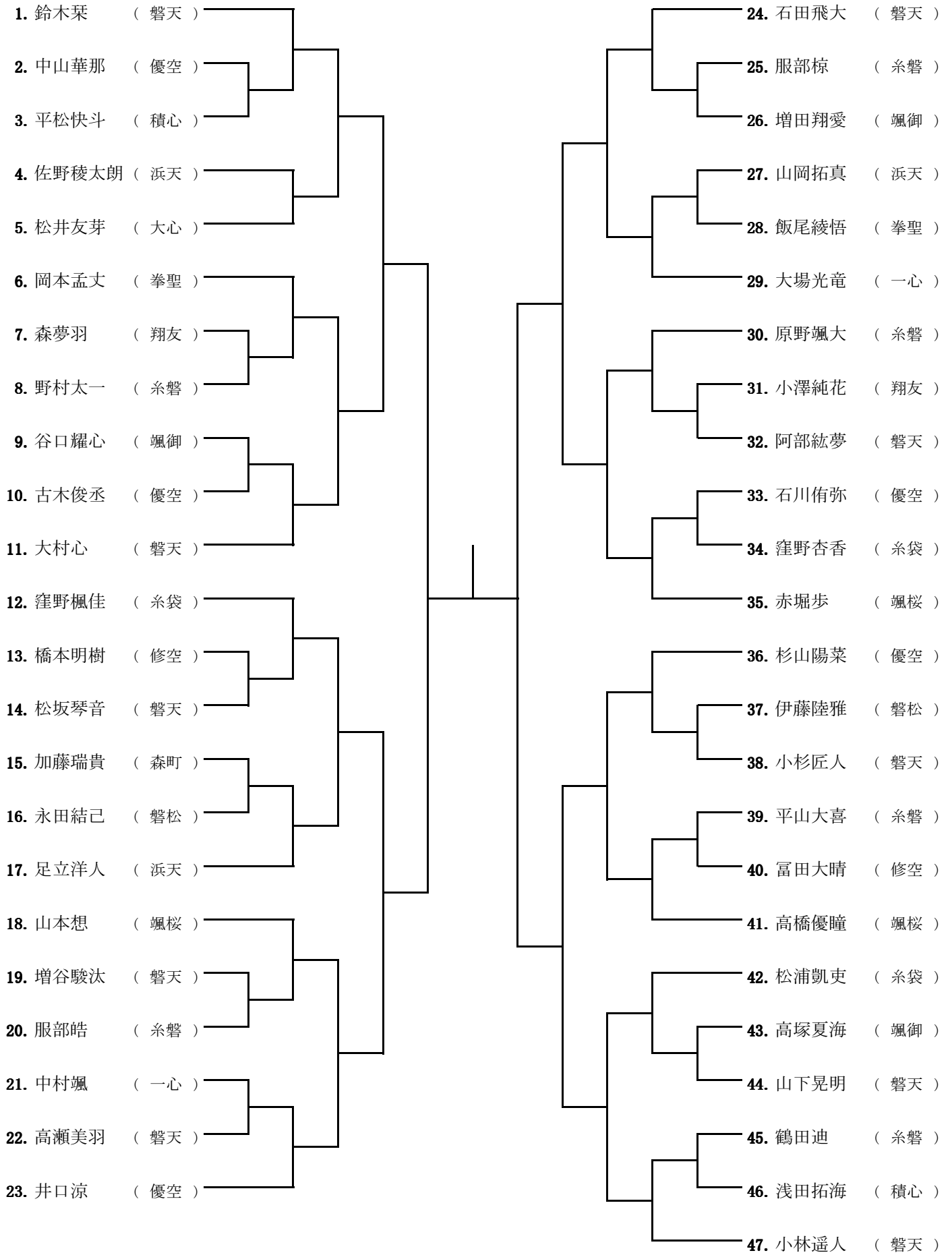

個人形⑭ 中学生 男女(有級)

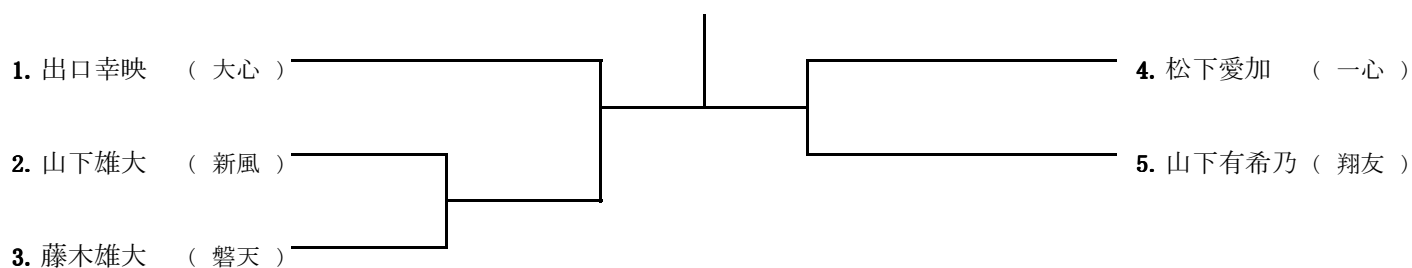

個人形⑮ 中学生 男子有段

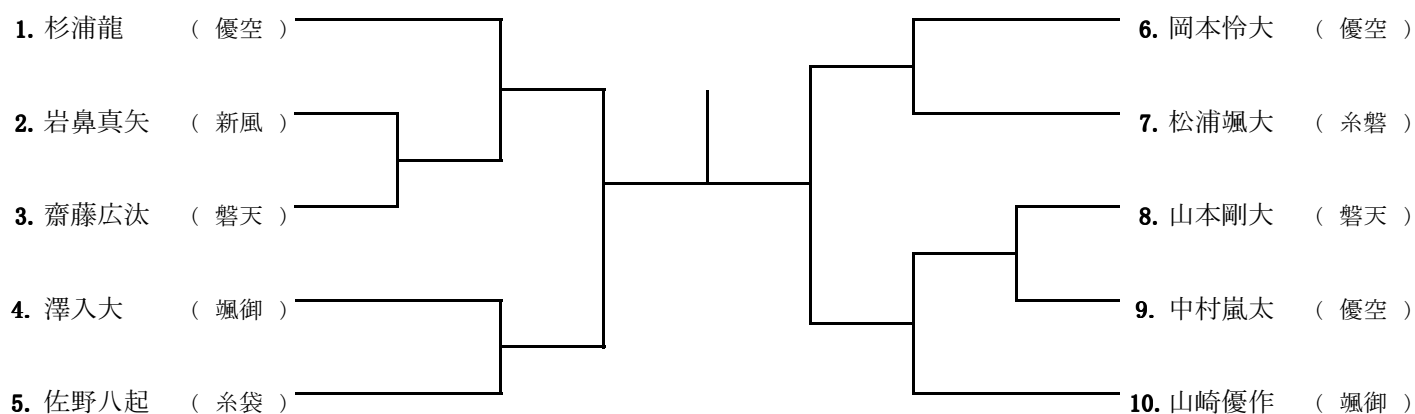

個人形⑯ 中学生 女子有段

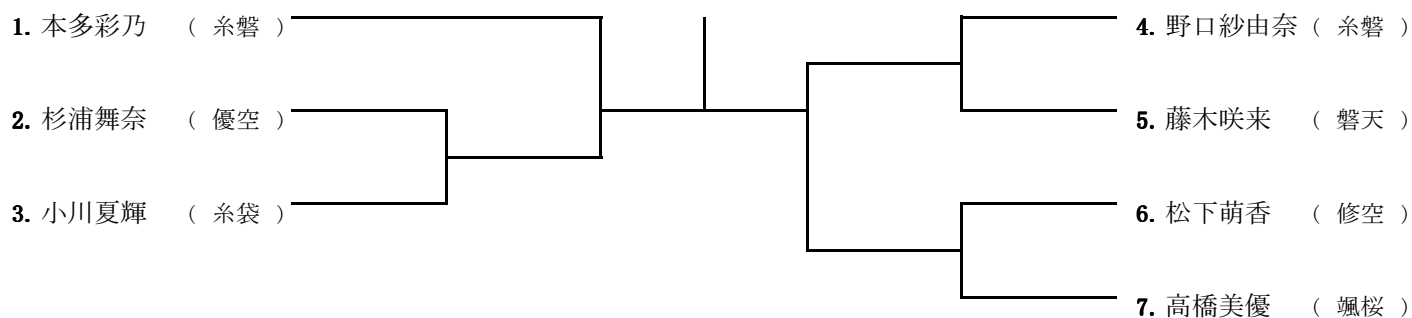

個人形⑰ 高校生・一般 男女(有級)

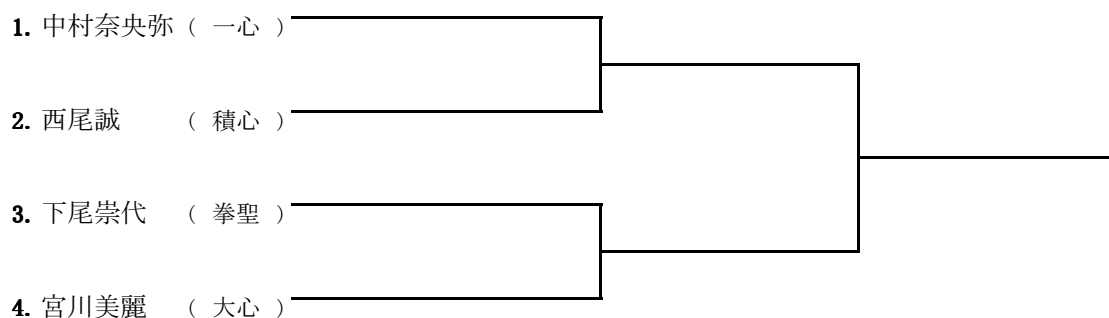

団体形① 小学生低学年 グリーンスポーツ杯

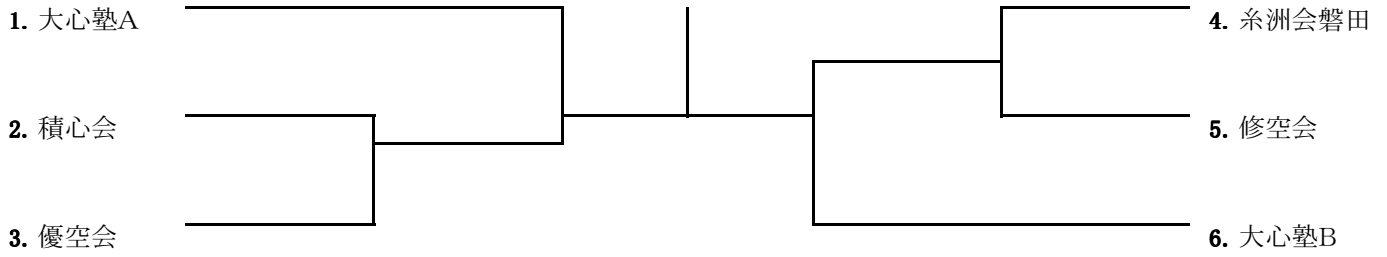

団体形② 小学生高学年 袋井市長杯

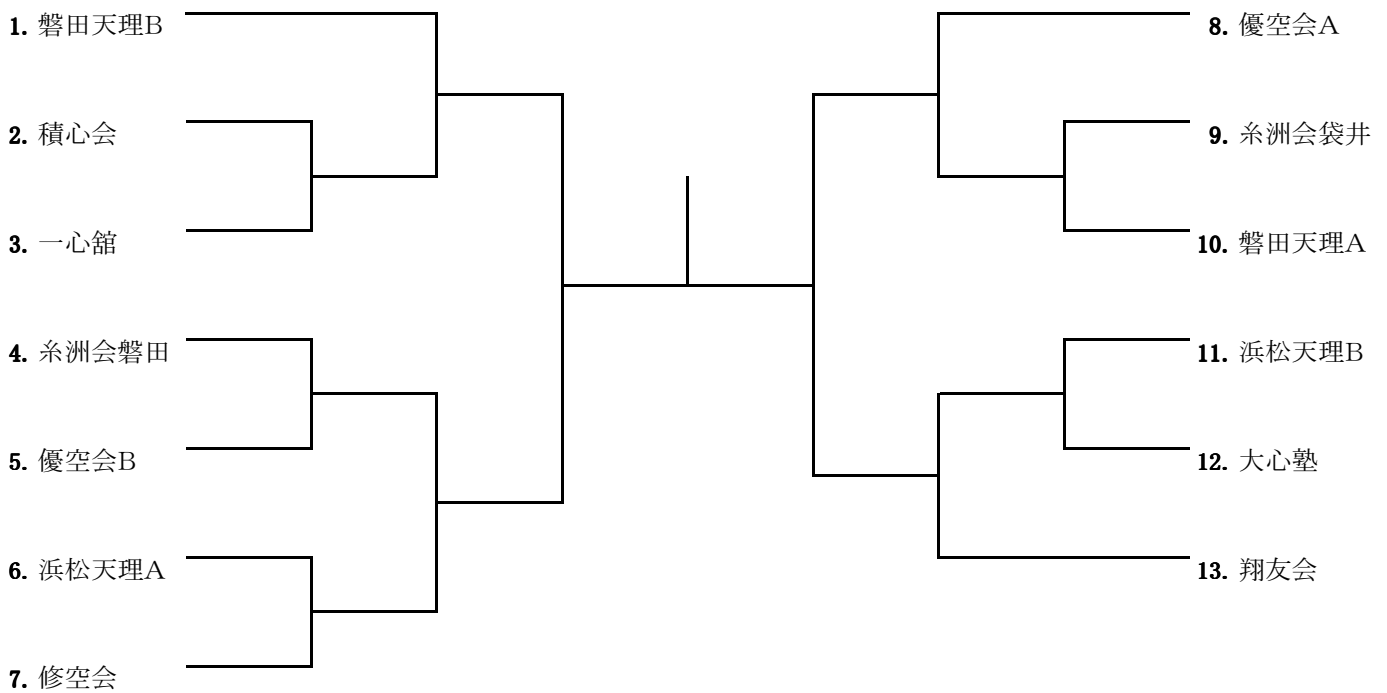

団体形③ 中学生 袋井スポーツ協会杯

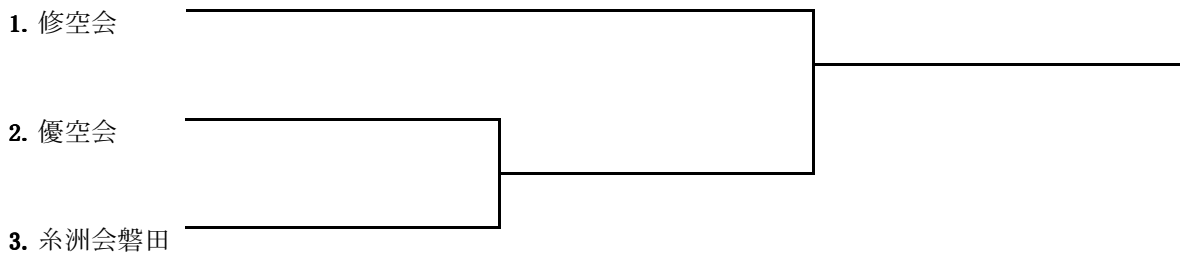

個人組手① 幼年 男女

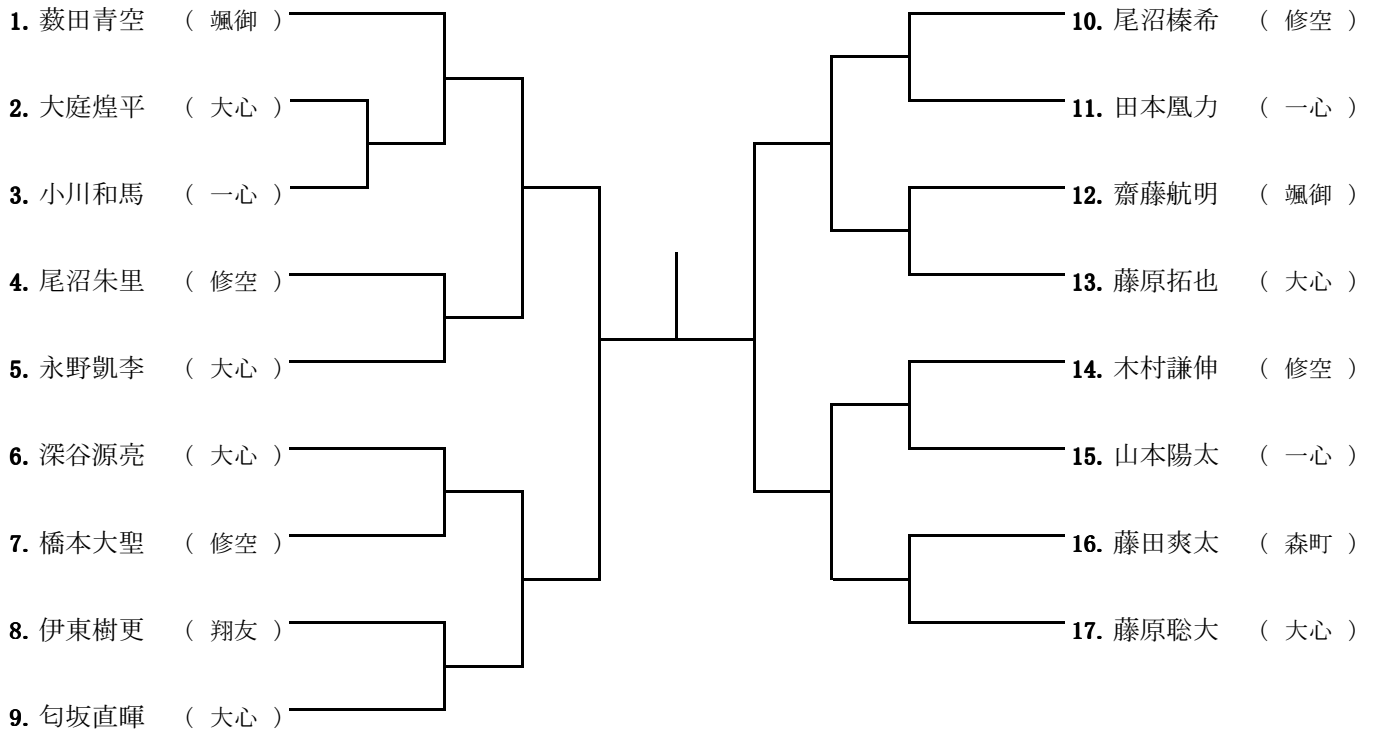

個人組手② 小学生1、2年 男子

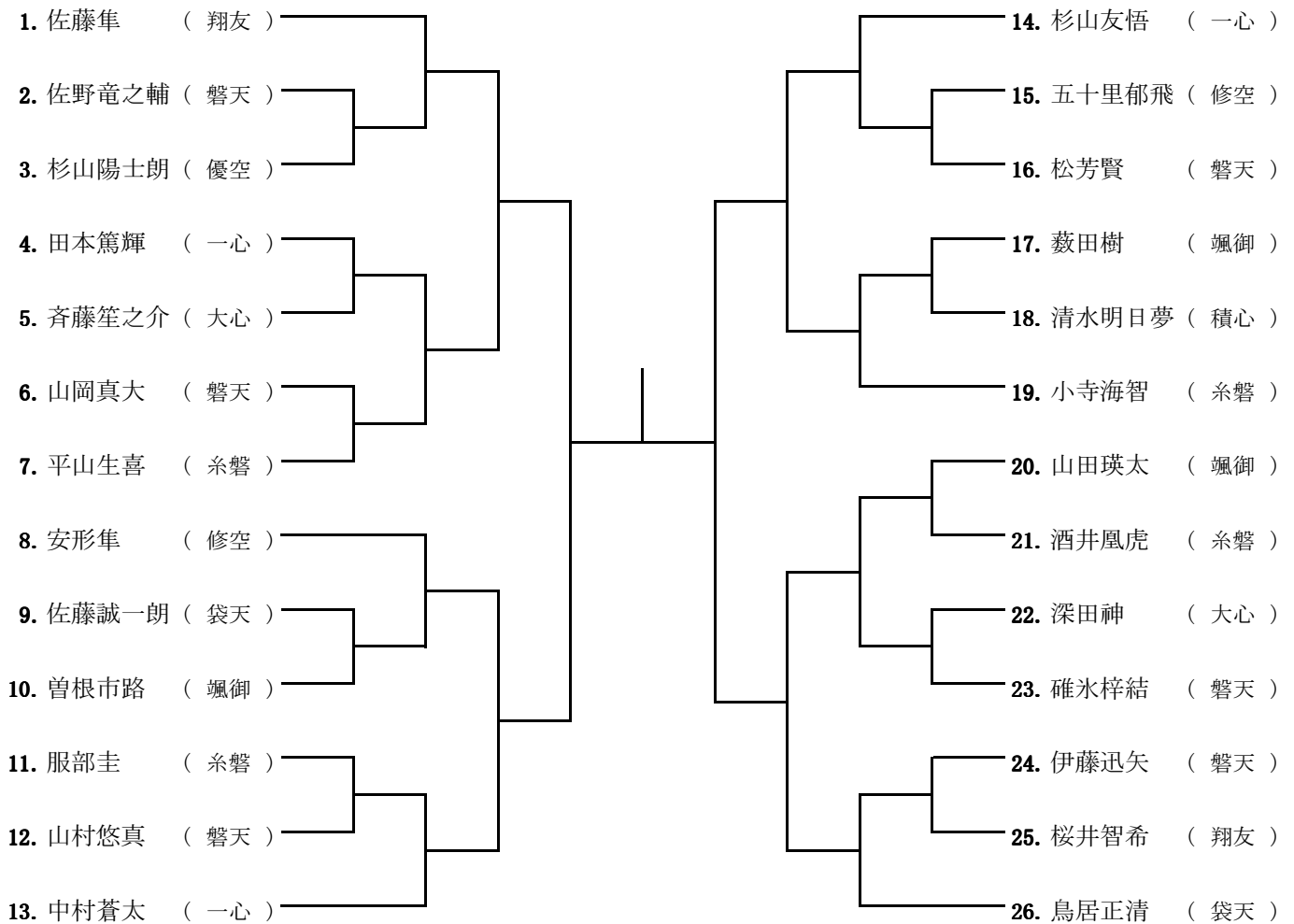

個人組手③ 小学生1、2年 女子

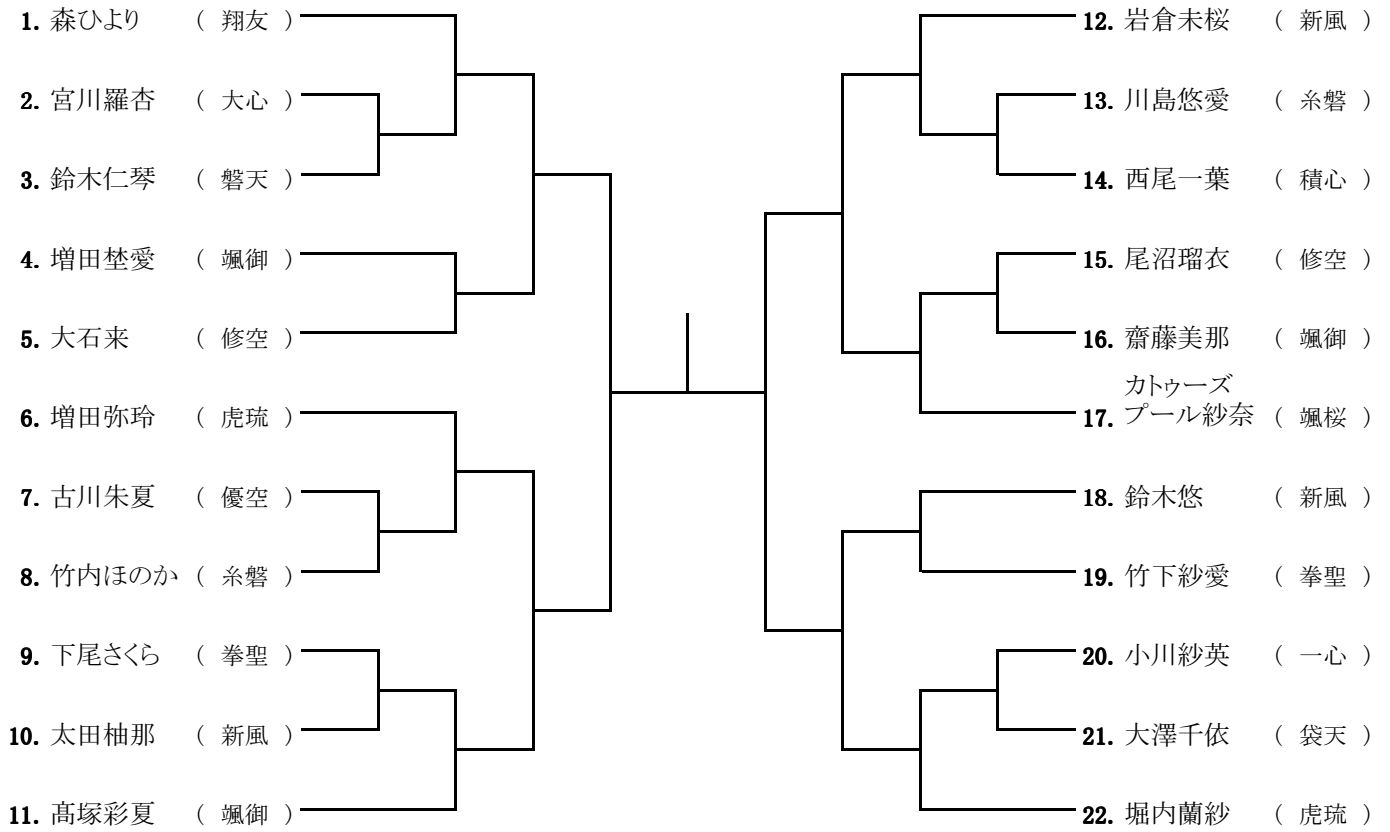

個人組手⑤ 小学生3、4年 女子

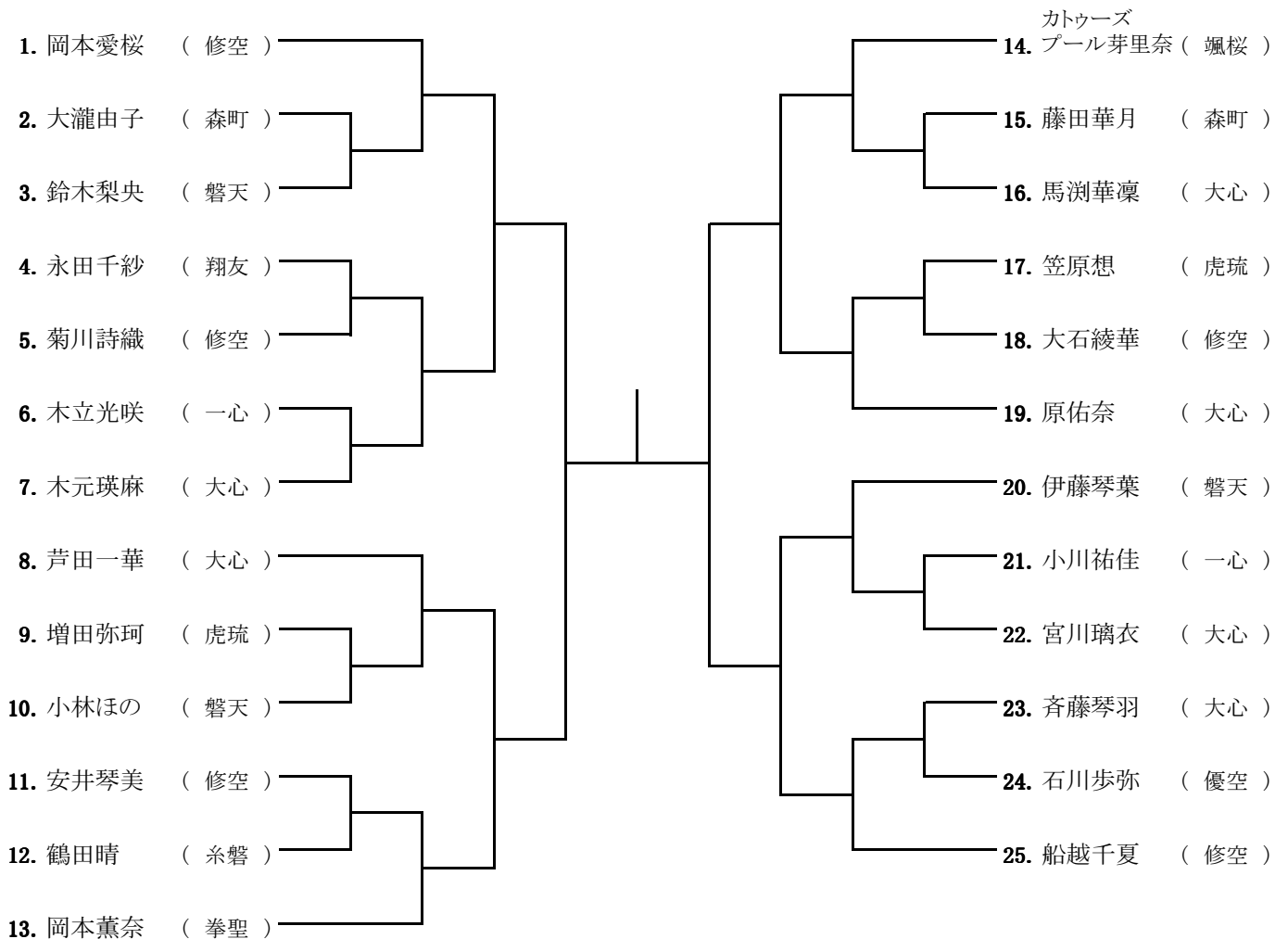

個人組手④ 小学生3、4年 男子

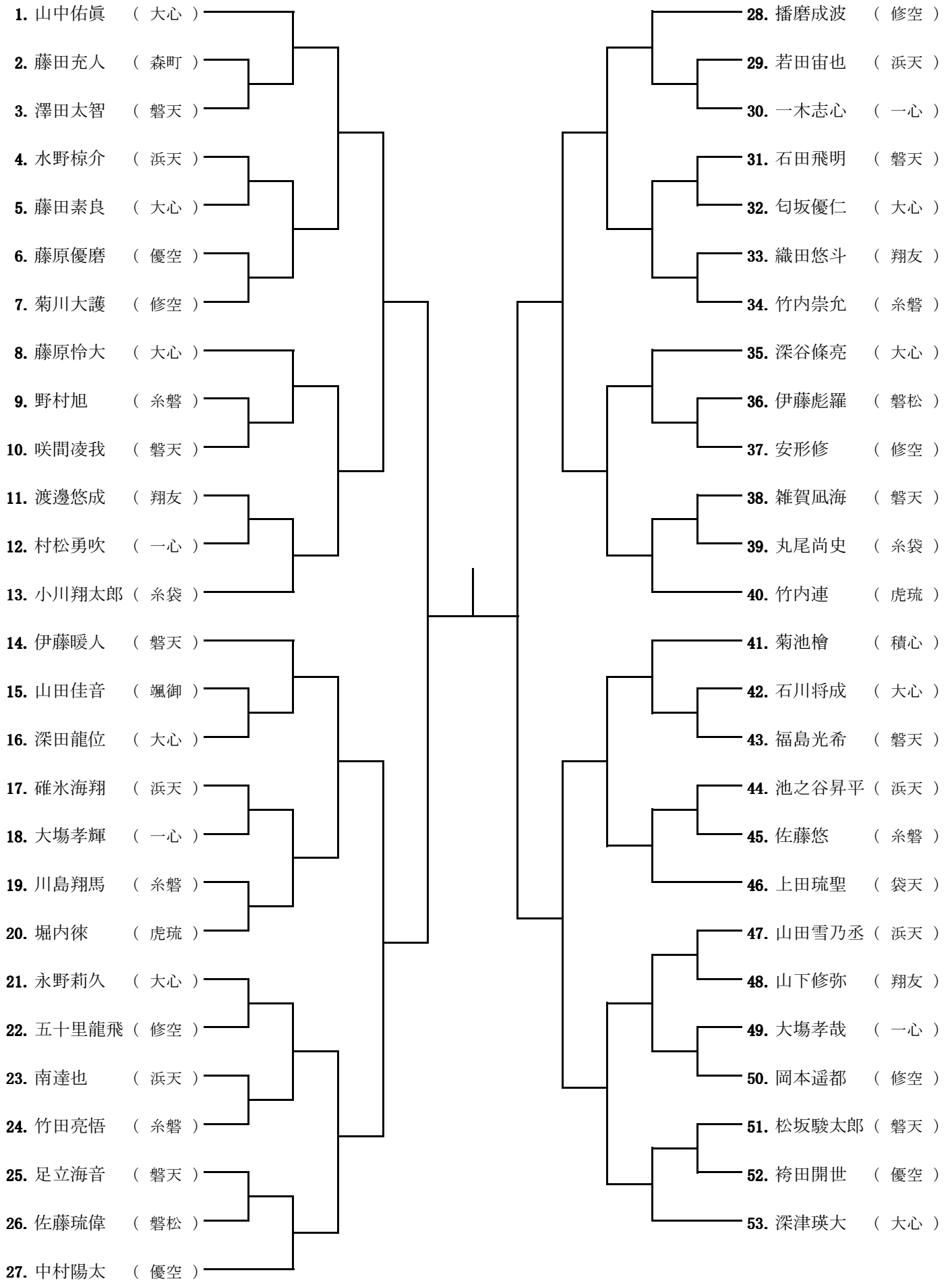

個人組手⑥ 小学生5、6年 男子

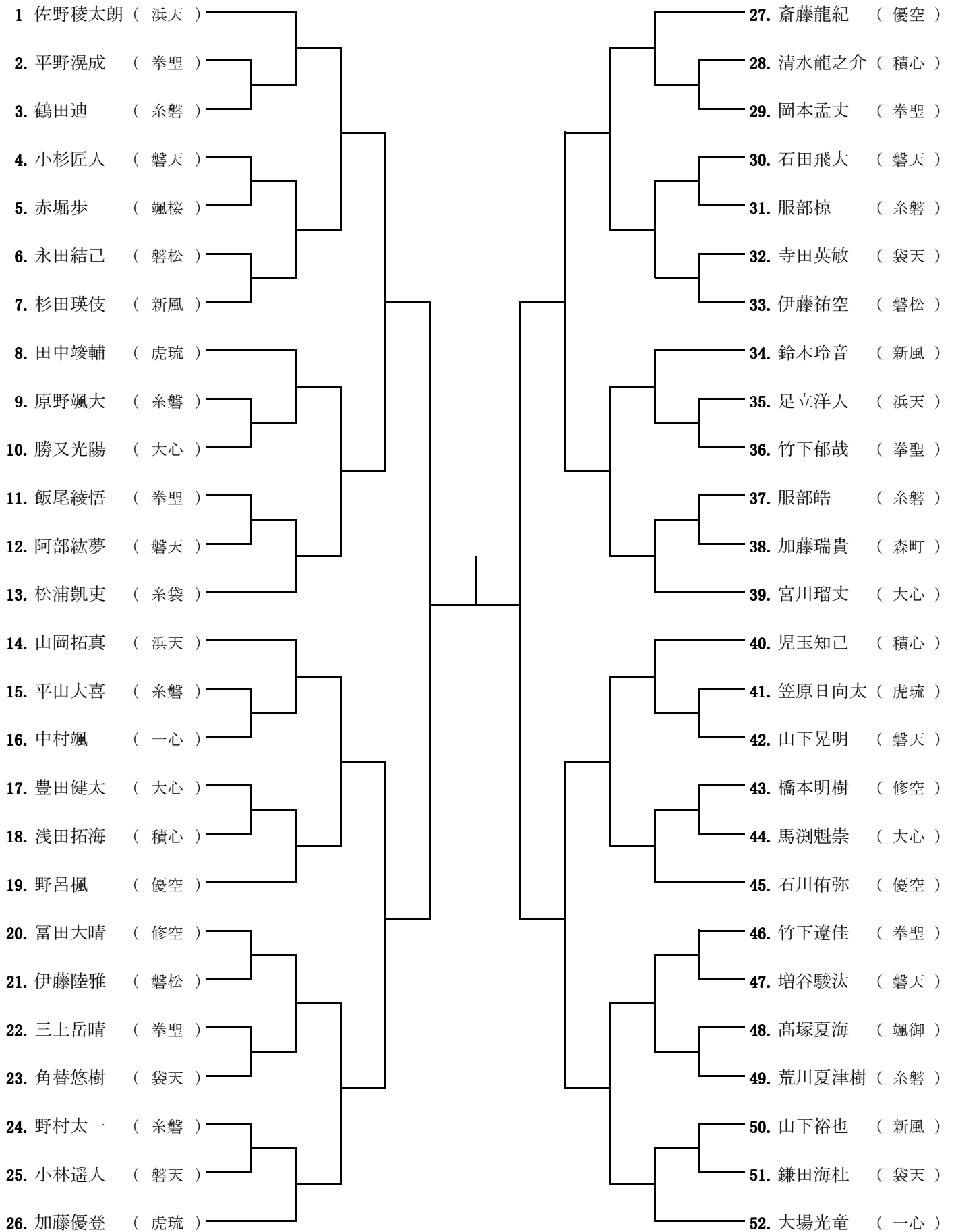

個人組手⑦ 小学生5、6年 女子

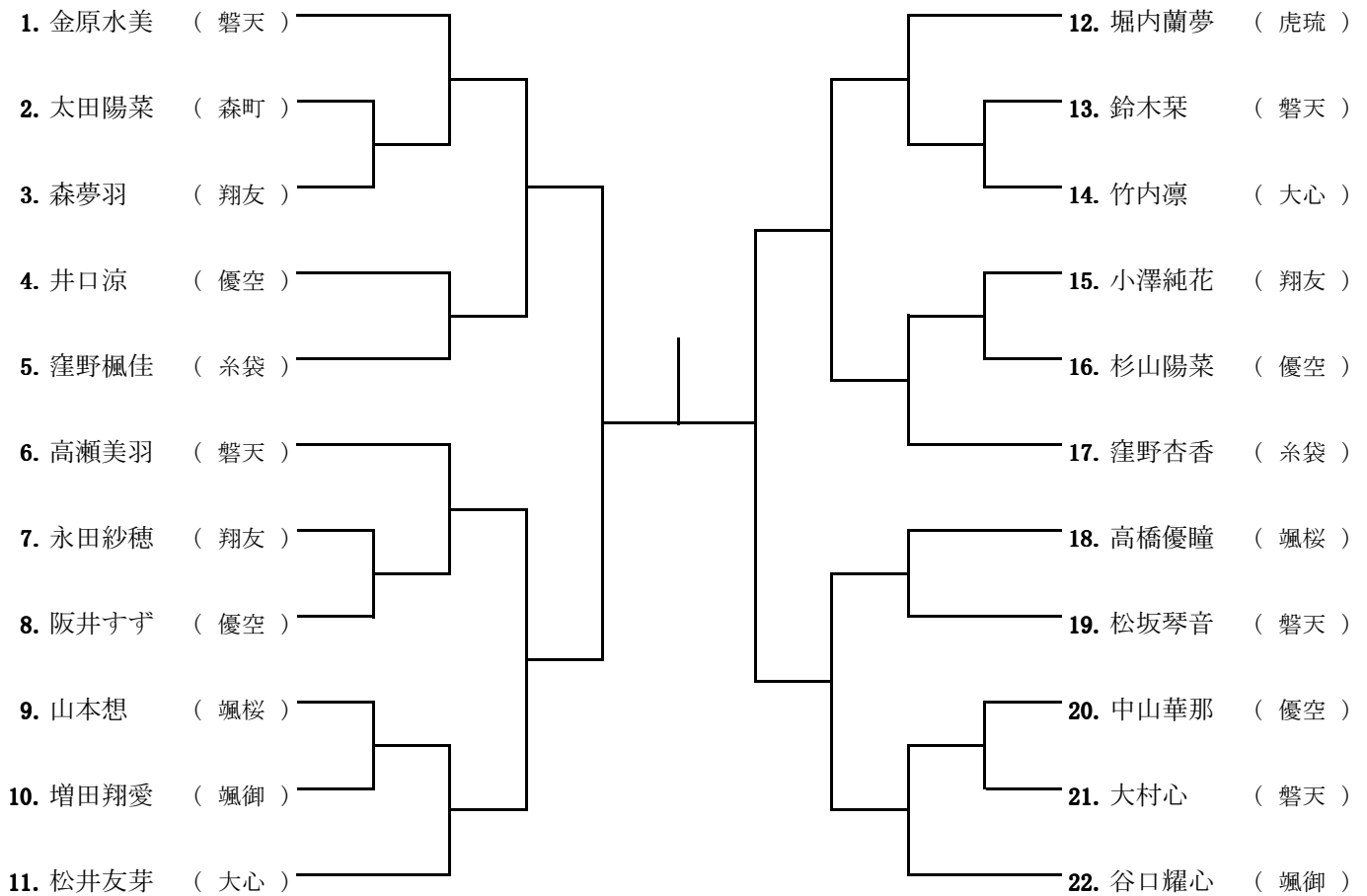

個人組手⑧ 中学生1年 男子

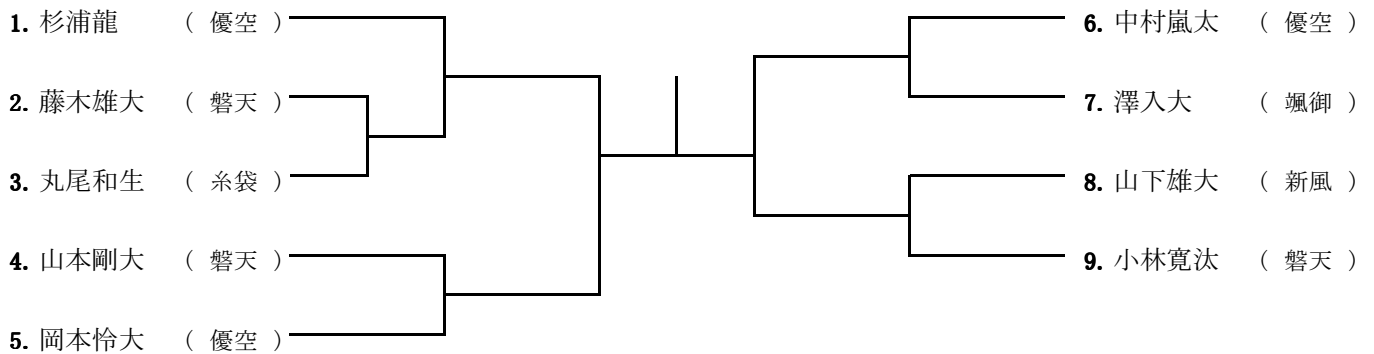

個人組手⑨ 中学生2、3年 男子

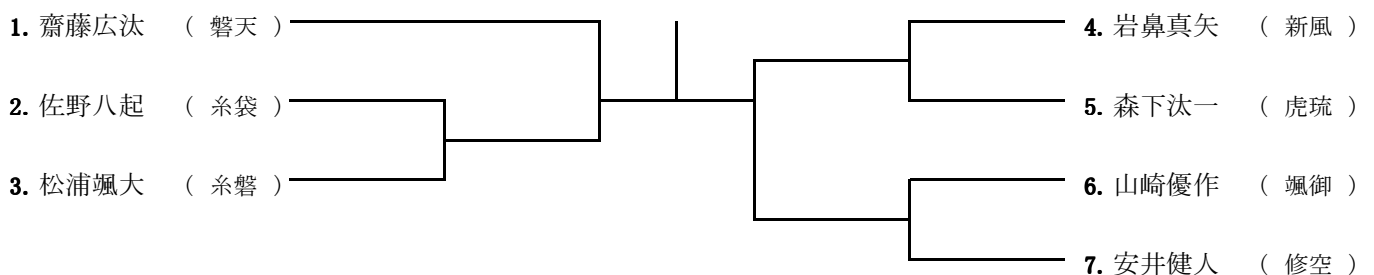

個人組手⑩ 中学生 女子

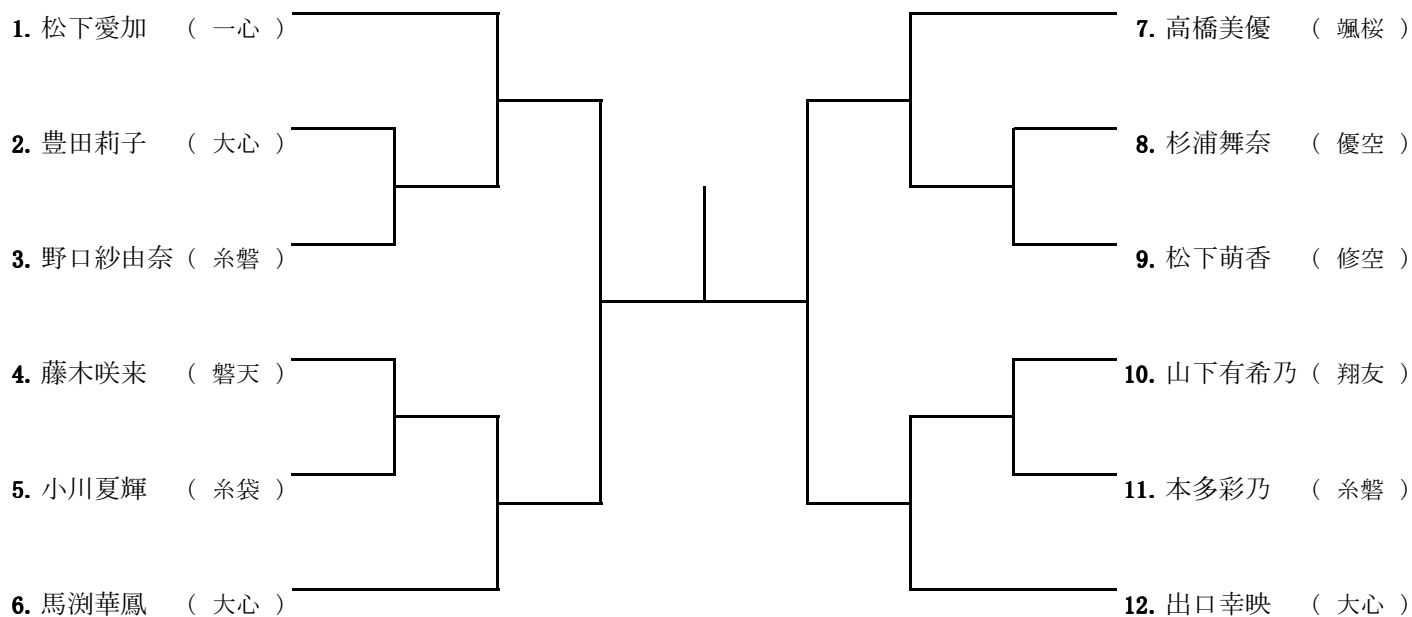

個人組手⑪ 高校生・一般 男子(有級)

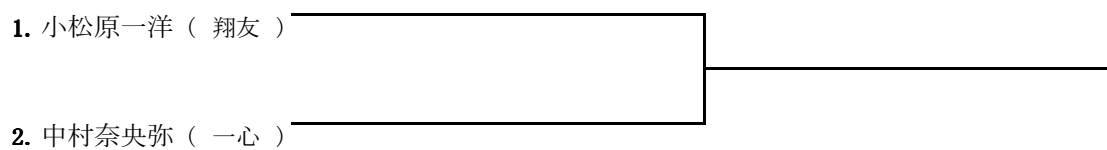

個人組手⑫ 高校生・一般 女子(有級)

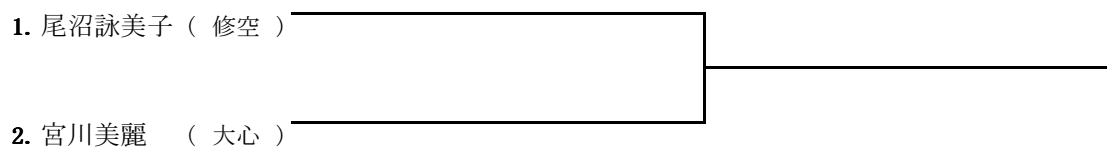

団体組手① 小学生低学年 グリーンスポーツ杯

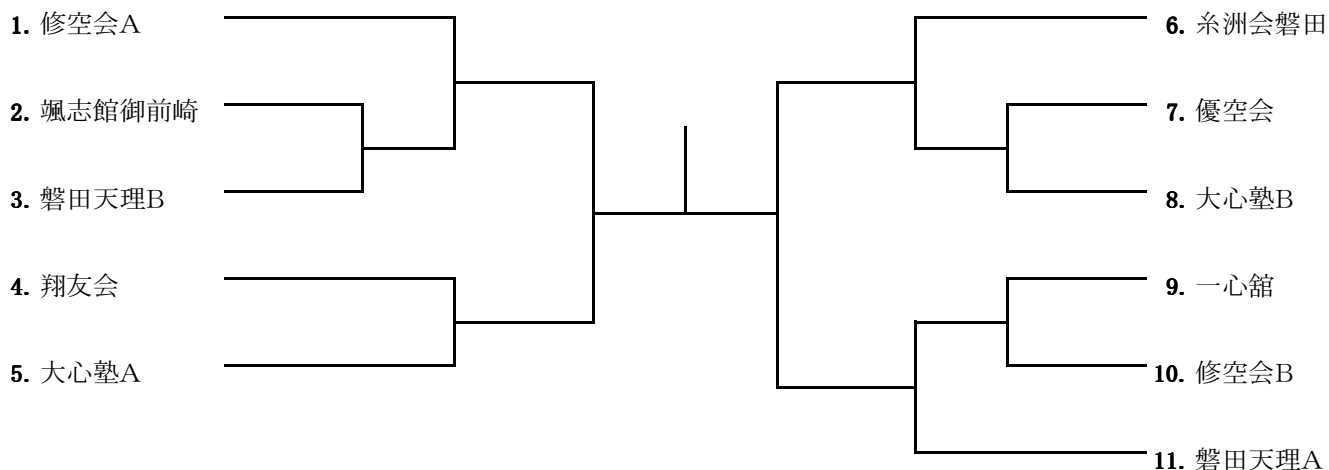

団体組手② 小学生高学年 袋井市長杯

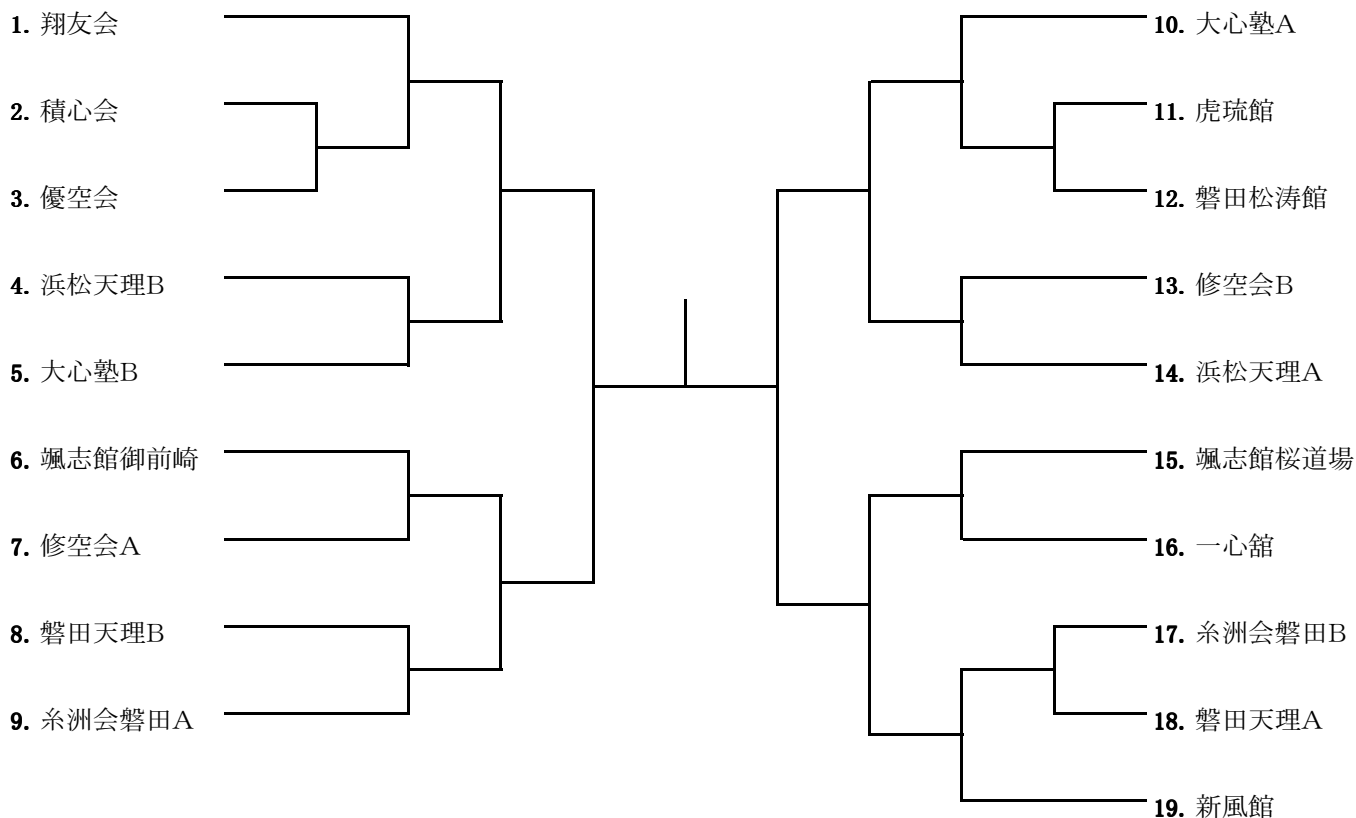

団体組手③ 中学生 袋井スポーツ協会杯

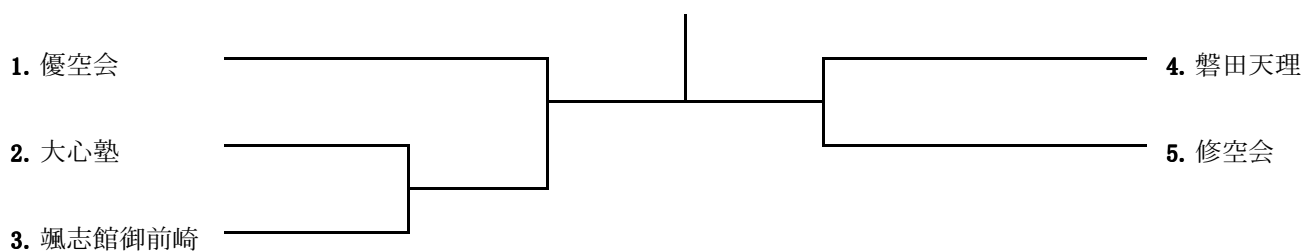

コート別進行表

部門 コート	形	団体 形	昼 食	組手	団体 組手
A コート	① ⑧ ⑪ ⑮	③		① ⑦1~11 ⑧ ⑪ ⑫	① ②
B コート	② ③ ⑨1~17 ⑫1~13	②		②1~13 ④1~27	① ②
C コート	⑤1~15 ⑬1~23 ⑭	予備		⑤1~13 ⑥1~26 ⑩1~6	③ ②
D コート	⑥ ⑦ ⑩ ⑯	①		③ ⑦12~22 ⑨	① ②
E コート	⑧ ⑨18~33 ⑫14~27	②		②14~26 ④28~53	① ②
F コート	⑤16~29 ⑬24~47 ⑰	予備		⑤14~25 ⑥27~52 ⑩7~12	③ ②

※決勝戦は進行の遅いコートで行います。
進行状況により変更になる場合があります。

本 部 席

虎琉館
翔友会
A

糸洲会 磐田
修空会
B

積心会
優空会
C

大心塾
D

一心館
颯志館 御前崎
E

磐田天理
F

出入口